

# Pilkington Profilit™ - Vertikale Spezialverglasung für Sportstätten

Doppelschalige Verlegung

Für Sportstätten siehe Prüfzeugnis nach DIN 18032, T3

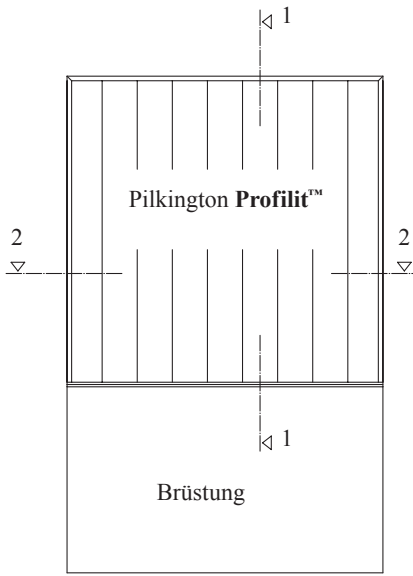

Ansicht

Vertikalschnitt 1-1

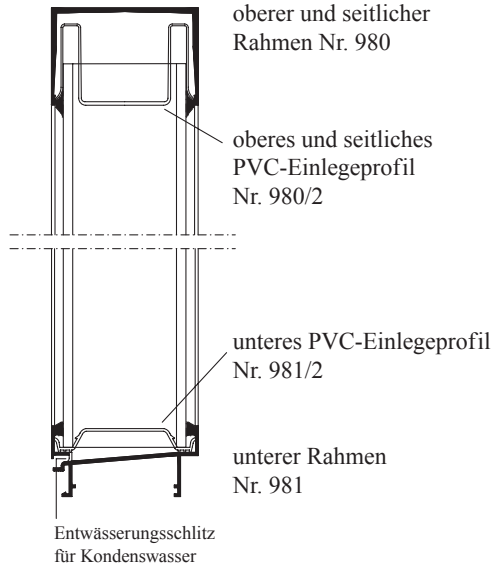

Rahmenprofile mit thermischer Trennung

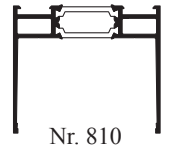

Nr. 810

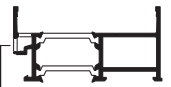

Nr. 811

möglich für Glastypen K 22/60/7, K 25/60/7, K 32/60/7

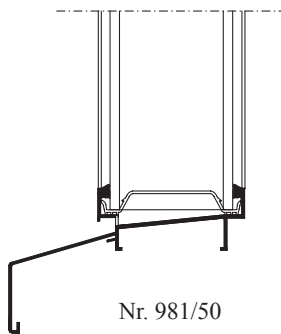

Nr. 981/50

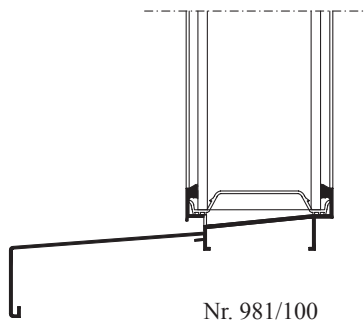

Nr. 981/100

Entwässerungsschlitze für Kondenswasser (versetzt angeordnet)

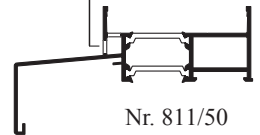

Nr. 811/50

Horizontalschnitt 2-2

Doppelschalige Verlegung

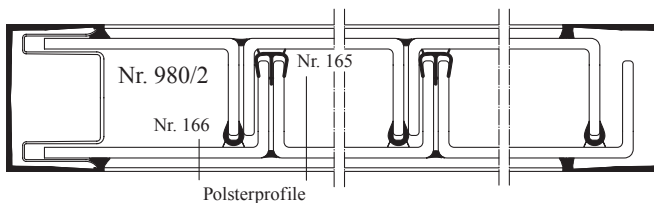

oberer und seitlicher Rahmen Nr. 980

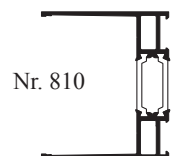

Nr. 810